

# MULTILEVEL

# MULTILEVEL

ALUMINIUM  
AUBENTÜREN

KOMFORT IM EINGANGSBEREICH



FENSTER AUS OBERSCHLESIEEN





UMGIB DICH MIT AUßERGEWÖHNLICHEM

$\lambda$ -Value  
0,030\*

**THE GREEN INSULATION**  
KNtherm50 - bis 40% niedriger CO<sub>2</sub>  
- Emissionswert während der Produktion

\* Wärmedurchgangskoeffizient für die Füllung KNtherm50

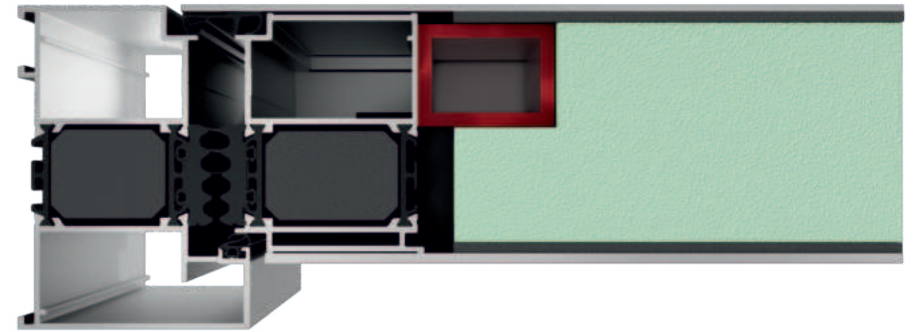
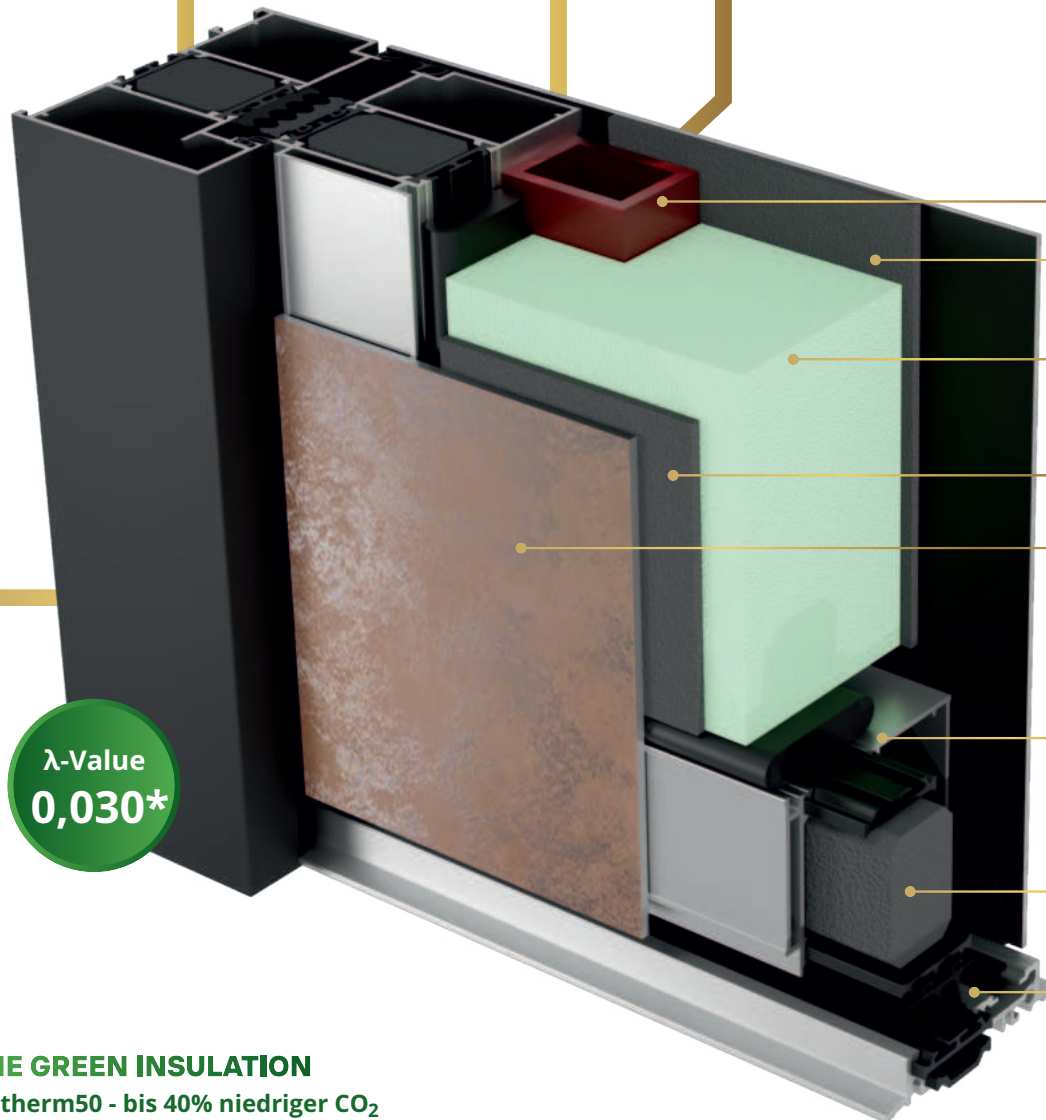

FLÜGELVERSTÄRKUNG

DEHNUNGSFUGENABDICHTUNG

KNtherm 50 - 100% RECYCELBAR

DEHNUNGSFUGENABDICHTUNG

AUßENBESCHICHTUNG

DEHNUNGSFUGEN

THERMOEINSATZ

ISOLIERTE SCHWELLE



KNSFENSTER.DE

# MULTILEVEL PROFILSYSTEME

Unser Angebot beinhaltet verschiedene Profilmodelle, die durch ihre charakteristischen Eigenschaften, wie z.B. ihre Wärme-Effizienz überzeugen. Abhängig von Struktur und Konstruktion der Profile, unterscheiden sie sich bezüglich ihrer Isolier- und Thermik - Eigenschaften.

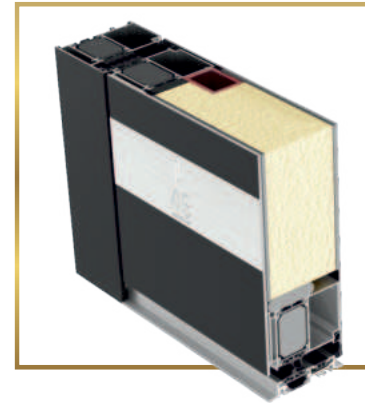

**MB-86N EXCLUSIVE**

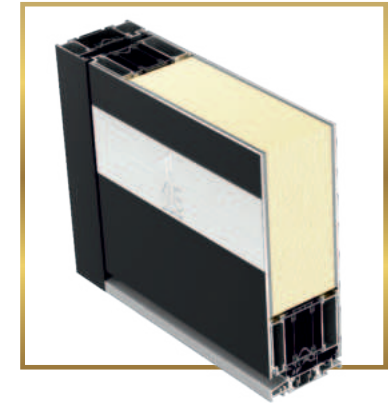

**iHORIZON EXCLUSIVE**

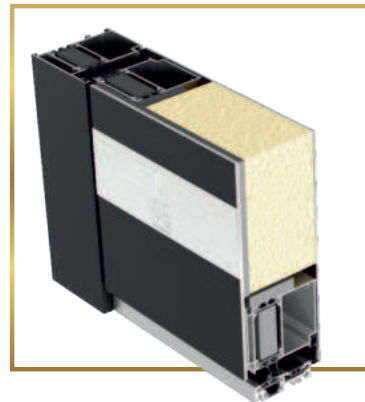

**MB-79N EXCLUSIVE**

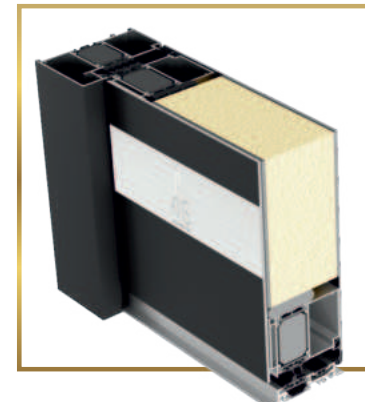

**MB-86N EXCLUSIVE+**

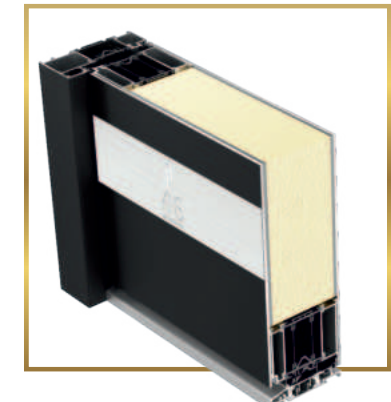

**iHORIZON EXCLUSIVE+**

|                    |                                     |                                      |                                      |
|--------------------|-------------------------------------|--------------------------------------|--------------------------------------|
| Ud Durchlässigkeit | UD von 0,81 W/m²K                   | UD von 0,69 W/m²K                    | UD von 0,61 W/m²K                    |
| Füllbreite         | 70 mm                               | 77-97 mm                             | 88-108 mm                            |
| Umbautiefe         | 70 mm                               | 77-97 mm                             | 88-110 mm                            |
| Sicherheit         | RC 2 - optional                     | RC 2 - optional                      | RC 2 - optional                      |
| Beschläge          | BLACK DESIGN STANDARD               | BLACK DESIGN STANDARD                | BLACK DESIGN STANDARD                |
| Flügelkern Farbe   | Feinstruktur schwarz RAL 9005       | Feinstruktur schwarz RAL 9005        | Feinstruktur schwarz 9005            |
| Öffnungstyp        | Öffnungstyp nach innen / nach außen | Öffnungstyp nach innen / nach außen* | Öffnungstyp nach innen / nach außen* |

\* MB-86N EXCLUSIVE+ und iHorizon EXCLUSIVE+ kann nicht nach außen geöffnet werden



UMGIB DICH MIT AUßERGEWÖHNLICHEM



**BASIC**  
CHARGENFÜLLUNG

UMGIB DICH MIT AUßERGEWÖHNLICHEM



**CLASSIC**  
EINSEITIG BÜNDIG

UMGIB DICH MIT AUßERGEWÖHNLICHEM



**EXCLUSIVE**  
ZWEISEITIG BÜNDIG

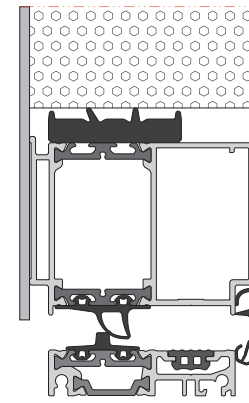
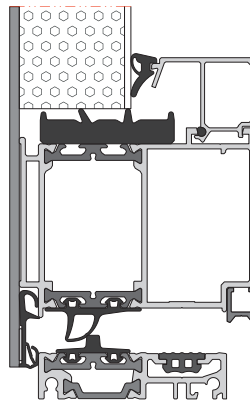
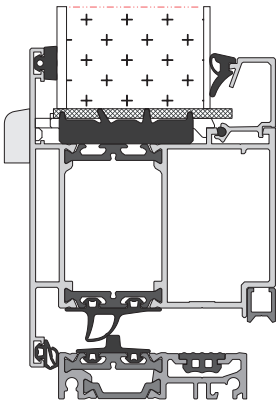



**KN 001**

2.5



**KN 002**

2.5



**KN 003**

2.5

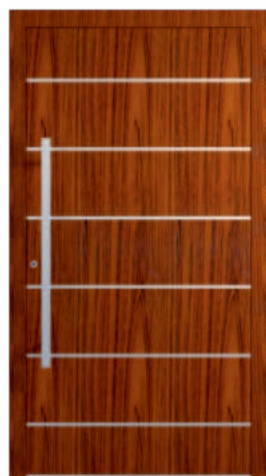

**KN 004**

2.5



**KN 005**

2.6



**KN 006**

2.6



**KN 007**

2.6



**KN 008**

2.6



**KN 009**

2.7



**KN 010**

2.7



**KN 011**

2.7



**KN 012**

2.7



**KN 013**

2.8



**KN 014**

2.8

Die Farben können geringfügig vom fertigen Produkt abweichen.

**KNSFENSTER.DE**





**KN 015** 2.8



**KN 016** 2.8

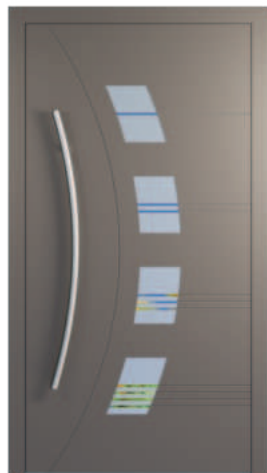

**KN 017** 2.9



**KN 018** 2.9



**KN 019** 2.9



**KN 020** 2.9



**KN 021** 2.10



**KN 022** 2.10



**KN 023** 2.10



**KN 025** 2.10



**KN 026** 2.11



**KN 027** 2.11



**KN 028**

2.11



**KN 029**

2.11



**KN 030**

2.12



**KN 031**

2.12



**KN 032**

2.12

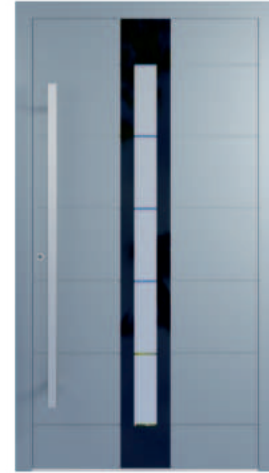

**KN 033**

2.12



**KN 034**

2.13



**KN 035**

2.13



**KN 036**

2.13



**KN 037**

2.13



**KN 041**

2.14



**KN 042**

2.14

Die Farben können geringfügig vom fertigen Produkt abweichen.

**KNSFENSTER.DE**





**KN 043**

2.14



**KN 044**

2.14



**KN 045**

2.15



**KN 059**

2.15



**KN 060**

2.15



**KN 061**

2.15



**KN 062**

2.16



**KN 063**

2.16



**KN 064**

2.16



**KN 065**

2.16



**KN 066**

2.17



**KN 067**

2.17



### KN 001

- KN 65.1600  
Außengriffstange aus Edelstahl
- Flächenbündige Applikation aus Edelstahl; außen
- Glasscheibe:  
außen: VSG 33.1  
mittig: Satinato mit durchsichtigen Streifen  
innen: Thermofloat
- Oberfläche:  
RAL 7016



### KN 002

- KN 100.1600  
Außengriffstange aus Edelstahl
- Flächenbündige Applikation aus Edelstahl; außen
- Glasscheibe:  
außen: VSG 33.1  
mittig: Satinato mit durchsichtigen Streifen  
innen: Thermofloat
- Oberfläche:  
RAL 7013



### KN 003

- KN 65.1400  
Außengriffstange aus Edelstahl
- Aufgeklebte Applikation aus Edelstahl; außen
- Glasscheibe:  
außen: VSG 33.1  
mittig: Satinato  
innen: Thermofloat
- Oberfläche:  
RAL 7043

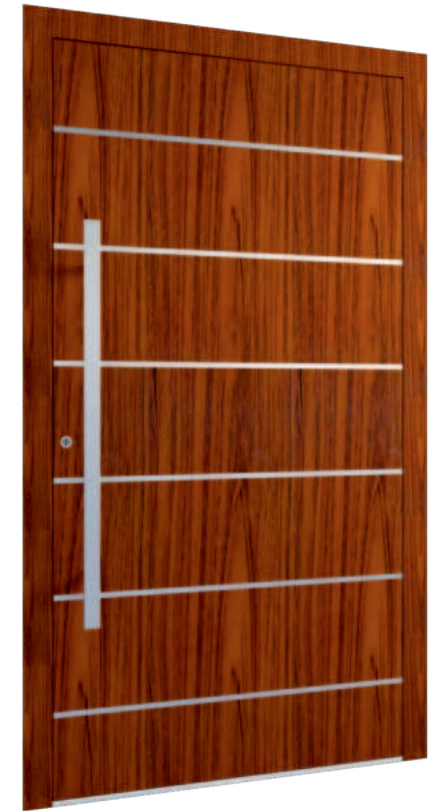

### KN 004

- KN 60.1000  
Außengriffstange aus Edelstahl
- Flächenbündige Applikation aus Edelstahl; außen
- Oberfläche:  
KASTANIE - ADEC K101





### KN 005

- KN1NL 400x115  
Integrierte Griffschale aus Edelstahl:  
flächenbündig
- Profilierung außen
- Oberfläche:  
RAL 7023



### KN 006

- KN 100.1000  
Außengriffstange aus Edelstahl
- Profilierung außen
- Glasscheibe:  
außen: VSG 33.1  
mittig: Satinato mit durchsichtigen Streifen  
innen: Thermofloat
- Oberfläche:  
RAL 7042



### KN 007

- KN 100.1600  
Außengriffstange aus Edelstahl
- Profilierung außen
- Glasscheibe:  
außen: VSG 33.1  
mittig: Satinato mit durchsichtigen Streifen  
innen: Thermofloat
- Oberfläche:  
RAL 8002



### KN 008

- KN 100.800  
Außengriffstange aus Edelstahl
- Glasscheibe:  
außen: VSG 33.1  
mittig: Satinato mit durchsichtigen Streifen  
innen: Thermofloat
- Oberfläche:  
RAL 7047

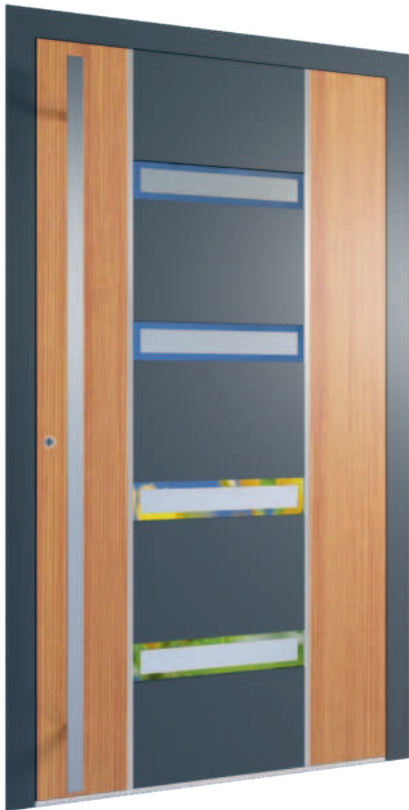

### KN 009

- KN 100.1600  
Außengriffstange aus Edelstahl
- Flächenbündige Applikation aus Edelstahl; außen
- Glasscheibe:  
außen: VSG 33.1  
mittig: Satinato mit durchsichtigen Streifen  
innen: Thermofloat
- Oberfläche:  
RAL 7017/ TANNENHOLZ ADEC J107



### KN 010

- KN 65.1400  
Außengriffstange aus Edelstahl
- Oberfläche:  
ARCHITEKTURBETON ADEC E137



### KN 011

- KN1NL 155x550  
Integrierte Griffschale aus Edelstahl:  
flächenbündig
- Flächenbündige Applikation aus Edelstahl; außen
- Glasscheibe:  
außen: VSG 33.1  
mittig: Satinato mit durchsichtigen Streifen  
innen: Thermofloat
- Oberfläche:  
RAL 7001

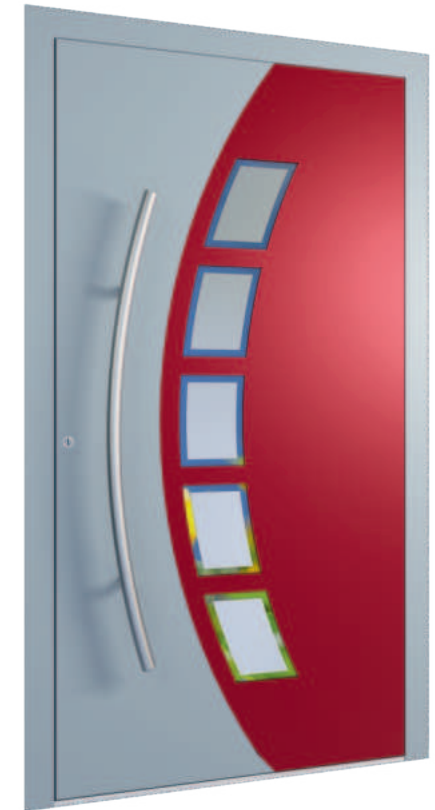

### KN 012

- KN 50.1200  
Außengriffstange aus Edelstahl
- Glasscheibe:  
außen: VSG 33.1  
mittig: Satinato mit durchsichtigem Rahmen  
innen: Thermofloat
- Oberfläche:  
RAL 7001/RAL 3003





### KN 013

- KN 65.1400  
Außengriffstange aus Edelstahl
- Flächenbündige Applikation aus Edelstahl;  
außen
- Glasscheibe:  
außen: VSG 33.1  
mittig: Satinato  
innen: Thermofloat
- Oberfläche:  
RAL 7015



### KN 014

- KN 100.1600  
Außengriffstange aus Edelstahl
- Profilierung außen
- Glasscheibe:  
außen: VSG 33.1  
Applikation um die Scheibe herum  
RAL9005  
mittig: Satinato mit durchsichtigen Streifen  
innen: Thermofloat
- Oberfläche:  
RAL 9016



### KN 015

- KN 60.1000  
Außengriffstange aus Edelstahl
- Aufgeklebte Applikation aus Edelstahl;  
außen
- Glasscheibe:  
außen: VSG 33.1  
mittig: Satinato  
innen: Thermofloat
- Oberfläche:  
RAL 7004



### KN 016

- KN 65.1600  
Außengriffstange aus Edelstahl
- Profilierung außen
- Glasscheibe:  
außen: VSG 33.1  
mittig: Satinato mit durchsichtigen Streifen  
innen: Thermofloat
- Oberfläche:  
RAL 7021

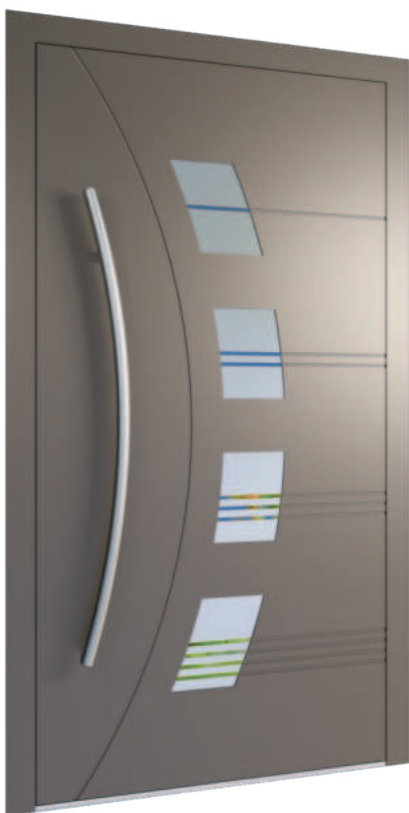

### KN 017

- KN 50.1200  
Außengriffstange aus Edelstahl
- Profilierung außen
- Glasscheibe:  
außen: VSG 33.1  
mittig: Satinato mit durchsichtigen Streifen  
innen: Thermofloat
- Oberfläche:  
RAL 7006



### KN 018

- KN 100.1600  
Außengriffstange aus Edelstahl
- Profilierung außen
- Flächenbündige Applikation aus Edelstahl;  
außen
- Glasscheibe:  
außen: VSG 33.1  
mittig: Satinato mit durchsichtigen Streifen  
innen: Thermofloat
- Oberfläche:  
RAL 7005



### KN 019

- KN 65.1600  
Außengriffstange aus Edelstahl
- Glasscheibe:  
außen: VSG 33.1  
mittig: Satinato mit durchsichtigen Streifen  
innen: Thermofloat
- Oberfläche:  
RAL 9007



### KN 020

- KN 40.1000  
Außengriffstange aus Edelstahl
- Dekoration: Satino – Rahmen 5mm;  
außen
- Glasscheibe:  
außen: VSG 33.1  
mittig: Satinato mit durchsichtigem Muster  
innen: Thermofloat
- Oberfläche:  
RAL 7001



### KN 021

- KN 65.1600  
Außengriffstange aus Edelstahl
- Flächenbündige Applikation aus Edelstahl;  
außen
- Oberfläche:  
RAL 9005



### KN 022

- KN 65.1600  
Außengriffstange aus Edelstahl schwarz
- Glasscheibe:  
außen: VSG 33.1  
mittig: Satinato  
innen: Thermofloat
- Oberfläche:  
RAL 7046



### KN 023

- KN 65.1600  
Außengriffstange aus Edelstahl
- Flächenbündige Applikation aus Edelstahl;  
außen
- Oberfläche:  
RAL 6005



### KN 025

- KN 65.1800  
Außengriffstange aus Edelstahl
- Flächenbündige Applikation aus Edelstahl;  
außen
- Glasscheibe:  
außen: VSG 33.1  
mittig: Satinato mit durchsichtigen Streifen  
innen: Thermofloat
- Oberfläche:  
RAL 7008

Die Farben können geringfügig vom fertigen Produkt abweichen.

KNSFENSTER.DE





### KN 026

- KN 65.1400  
Außengriffstange aus Edelstahl
- Flächenbündige Applikation aus Edelstahl;  
außen
- Glasscheibe:  
außen: VSG 33.1  
mittig: **Satinato**  
innen: **Thermofloat**
- Oberfläche:  
RAL 9011



### KN 027

- KN 65.1600  
Außengriffstange aus Edelstahl
- Profilierung außen
- Glasscheibe:  
außen: VSG 33.1  
mittig: **Satinato**  
innen: **Thermofloat**
- Oberfläche:  
RAL 9007



### KN 028

- KN 100.1600  
Außengriffstange aus Edelstahl
- Flächenbündige Applikation aus Edelstahl;  
außen
- Glasscheibe:  
außen: VSG 33.1  
mittig: **Satinato**  
innen: **Thermofloat**
- Oberfläche:  
RAL 9011



### KN 029

- KN 60.800  
Außengriffstange aus Edelstahl
- Profilierung außen
- Oberfläche:  
RAL 9011/RAL 2004



### KN 030

- KN 65.1000  
Außengriffstange aus Edelstahl
- Flächenbündige Applikation aus Edelstahl;  
außen
- Oberfläche:  
RAL 9011



### KN 031

- KN 100.1600  
Außengriffstange aus Edelstahl
- Profilierung außen
- Glasscheibe:  
außen: VSG 33.1  
mittig: Satinato mit durchsichtigen Streifen  
innen: Thermofloat
- Oberfläche:  
RAL 7031



### KN 032

- KN 100.1800  
Außengriffstange aus Edelstahl
- Glasscheibe:  
außen: 6 ESG schwarz lackiert  
mittig: Satinato mit durchsichtigen Streifen  
innen: Thermofloat
- Oberfläche:  
RAL 9016



### KN 033

- KN 100.1400  
Außengriffstange aus Edelstahl
- Profilierung außen
- Glasscheibe:  
außen: 6 ESG schwarz lackiert  
mittig: Satinato mit durchsichtigen Streifen  
innen: Thermofloat
- Oberfläche:  
RAL 7001



### KN 034

- KN 100.1600  
Außengriffstange aus Edelstahl
- Glasscheibe:  
außen: 6 ESG schwarz lackiert  
mittig: Satinato  
innen: Thermofloat
- Oberfläche:  
RAL 9007



### KN 035

- KN 100.1600  
Außengriffstange aus Edelstahl
- Glasscheibe:  
außen: VSG 33.1  
mittig: Satinato mit durchsichtigen Streifen  
innen: Thermofloat
- Oberfläche:  
RAL 7030



### KN 036

- Integrierte Griffschale,  
\*optional LED Beleuchtung
- Oberfläche mit 3D Applikation ausgefüllt
- Glasscheibe:  
außen: VSG 33.1  
mittig: Satinato  
innen: Thermofloat
- Oberfläche:  
RAL 7016



### KN 037

- Integrierte Griffschale,  
\*optional LED Beleuchtung
- Oberfläche mit 3D Applikation ausgefüllt
- Glasscheibe:  
außen: VSG 33.1  
mittig: Satinato  
innen: Thermofloat
- Oberfläche:  
SPECTRAL UMBRA ULTRAMATT





### KN 041

- KN 65.1600  
Außengriffstange aus Edelstahl
- Profilierung außen
- Glasscheibe:  
außen: VSG 33.1  
mittig: Satinato mit durchsichtigen Streifen  
innen: Thermofloat
- Oberfläche:  
RAL 7022



### KN 042

- KN 65.1800  
Außengriffstange aus Edelstahl
- Profilierung außen
- Glasscheibe:  
außen: VSG 33.1  
mittig: Satinato mit durchsichtigen Streifen  
innen: Thermofloat
- Oberfläche:  
RAL 3003



### KN 043

- KN 65.1600  
Außengriffstange aus Edelstahl
- Profilierung außen
- Glasscheibe:  
außen: VSG 33.1  
mittig: Satinato mit durchsichtigen Streifen  
innen: Thermofloat
- Oberfläche:  
RAL 7001



### KN 044

- KN 30.1000  
Außengriffstange aus Edelstahl
- Profilierung außen
- Glasscheibe:  
außen: VSG 33.1  
mittig: Satinato mit durchsichtiger Applikation  
innen: Thermofloat
- Oberfläche:  
RAL 9016



### KN 045

- KN 65.1600  
Außengriffstange aus Edelstahl
- Profilierung außen
- Glasscheibe:  
außen: VSG 33.1  
mittig: Satinato mit durchsichtiger Applikation  
innen: Thermofloat
- Oberfläche:  
RAL 7042/RAL 3003

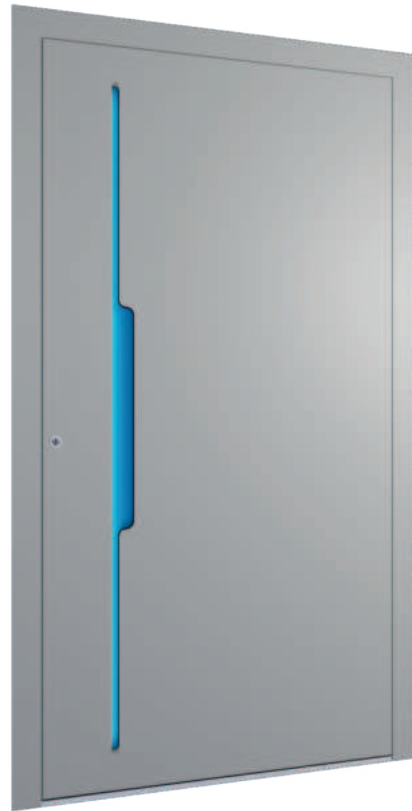

### KN 059

- Integrierte Griffschale RAL 5015  
\*optional LED Beleuchtung
- Oberfläche:  
RAL 9007



### KN 060

- Integrierte Griffschale RAL 4010  
\*optional LED Beleuchtung
- Oberfläche:  
RAL 9001



### KN 061

- KN 65.1000  
Außengriffstange aus Edelstahl
- 3D Applikation
- Oberfläche:  
RAL 7001



### KN 062

- Integrierte Griffschale 1300 mm in Türfarbe,  
\*optional LED Beleuchtung
- Flächenbündige Applikation aus Edelstahl;  
außen
- Oberfläche:  
RAL 5011



### KN 063

- Integrierte Griffschale 1600mm in Türfarbe,  
\*optional LED Beleuchtung
- Flächenbündige Applikation aus Edelstahl;  
außen
- Oberfläche:  
RAL 8008



### KN 064

- Integrierte Griffschale 1600mm in Türfarbe,  
\*optional LED Beleuchtung
- Glasscheibe:  
außen: VSG 33.1  
mittig: Satinato  
innen: Thermofloat
- Oberfläche:  
RAL 9007



### KN 065

- Integrierte Griffschale 1600mm in Türfarbe,  
\*optional LED Beleuchtung
- Flächenbündige Applikation aus Edelstahl;  
außen
- Oberfläche:  
RAL 9016

Die Farben können geringfügig vom fertigen Produkt abweichen.

KNSFENSTER.DE





### KN 066

- Integrierter Griff,  
\*optional LED Beleuchtung
- Flächenbündige Applikation aus Edelstahl; außen
- Oberfläche:  
RAL 7016



### KN 067

- Integrierter Griff,  
\*optional LED Beleuchtung
- Profilierung außen
- Oberfläche:  
RAL 9005



MULTILEVEL KNS  
**RETRO LINE**



**KN 038**

2.20



**KN 039**

2.20



**KN 040**

2.20



**KN 050**

2.20



**KN 051**

2.21



**KN 052**

2.21



**KN 053**

2.21



**KN 054**

2.21



**KN 055**

2.22



**KN 056**

2.22



**KN 057**

2.22



**KN 058**

2.22

Die Farben können geringfügig vom fertigen Produkt abweichen.

KNSFENSTER.DE



### KN 038

- KN 35.600  
Außengriffstange aus Edelstahl
- Profilierung außen
- Glasscheibe:  
außen: VSG 33.1  
mittig: Satinato entsprechend dem Motiv  
mit durchsichtigen Elementen  
innen: Thermofloat
- Oberfläche:  
SPECTRAL TANNENGRÜN ULTRAMATT



### KN 039

- KN 35.800  
Außengriffstange aus Edelstahl
- Profilierung außen
- Glasscheibe:  
außen: VSG 33.1  
mittig: Satinato entsprechend dem Motiv  
mit durchsichtigen Elementen  
innen: Thermofloat
- Oberfläche:  
SPECTRAL FENSTERGRAU ULTRAMATT



### KN 040

- KN 35.960  
Außengriffstange aus Edelstahl
- Profilierung außen
- Glasscheibe:  
außen: VSG 33.1  
mittig: Satinato entsprechend dem Motiv  
mit durchsichtigen Elementen  
innen: Thermofloat
- Oberfläche:  
SPECTRAL STAHLBLAU ULTRAMATT



### KN 050

- KN 35.600  
Außengriffstange aus Edelstahl
- Applikation Retro
- Glasscheibe:  
außen: VSG 33.1  
mittig: Satinato  
innen: Thermofloat
- Oberfläche:  
RAL 9016





### KN 051

- KN 701.800  
Außengriffstange aus Edelstahl
- Applikation Retro
- Glasscheibe:  
außen: VSG 33.1  
mittig: Satinato  
innen: Thermofloat
- Oberfläche:  
RAL 6033



### KN 052

- KN 30.600  
Außengriffstange aus Edelstahl
- Applikation Retro
- Glasscheibe:  
außen: VSG 33.1  
mittig: Satinato  
innen: Thermofloat
- Oberfläche:  
RAL 5015



### KN 053

- KN 30.1000  
Außengriffstange aus Edelstahl
- Applikation Retro
- Glasscheibe:  
außen: VSG 33.1  
mittig: Satinato  
innen: Thermofloat
- Oberfläche:  
RAL 6019



### KN 054

- KN 701.800  
Außengriffstange aus Edelstahl
- Applikation Retro
- Oberfläche:  
RAL 1019



### KN 055

- KN 701.800  
Außengriffstange aus Edelstahl
- Applikation Retro
- Glasscheibe:  
außen: VSG 33.1  
mittig: Satinato  
innen: Thermofloat
- Oberfläche:  
RAL 8001



### KN 056

- KN 701.800  
Außengriffstange aus Edelstahl
- Applikation Retro
- Glasscheibe:  
außen: VSG 33.1  
mittig: Satinato entsprechend dem Motiv  
mit durchsichtigen Elementen  
innen: Thermofloat
- Oberfläche:  
RAL 3012



### KN 057

- KN 701.800  
Außengriffstange aus Edelstahl
- Applikation Retro
- Oberfläche:  
RAL 9016



### KN 058

- KN 30.1000  
Außengriffstange aus Edelstahl
- Profilierung außen
- Oberfläche:  
RAL 9016



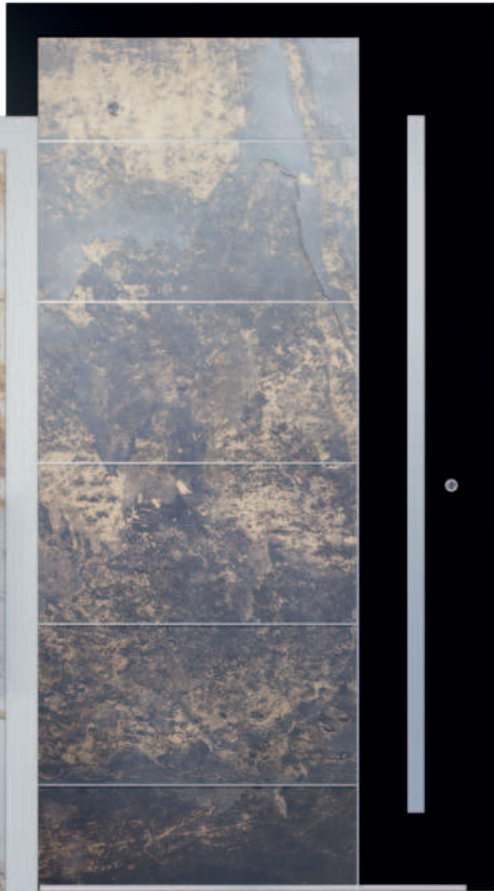
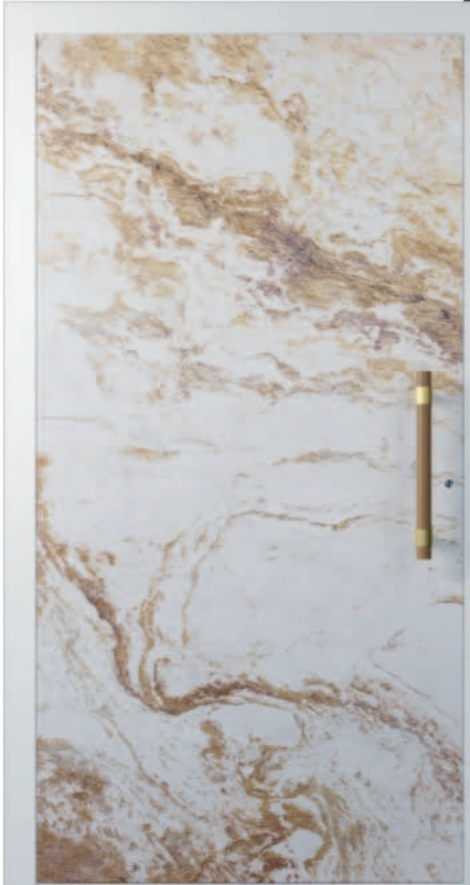

MULTILEVEL KNS  
**STONE**



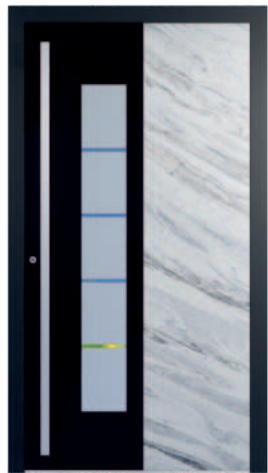

**KN 0101** 2.25

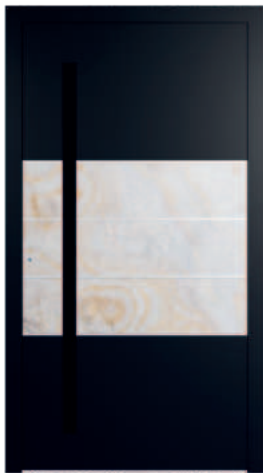

**KN 0102** 2.25



**KN 0103** 2.25

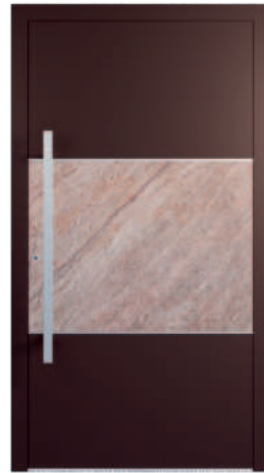

**KN 0104** 2.25

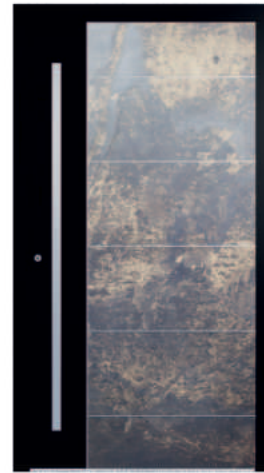

**KN 0105** 2.26

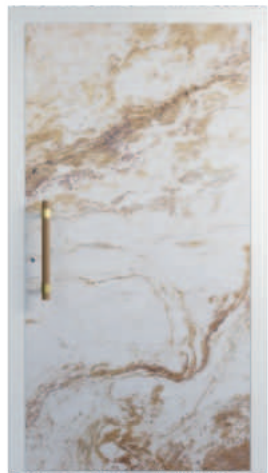

**KN 0106** 2.26



**KN 0107** 2.27



**KN 0108** 2.27



**KN 0109** 2.27

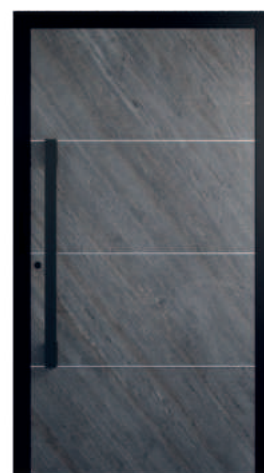

**KN 0110** 2.27

## FORNIR



**ARTIC STORM**



**BLACK SLATE GOLD**

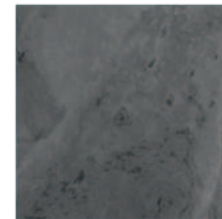

**BLACK SLATE**



**SEUL WHITE**



**COPPER**

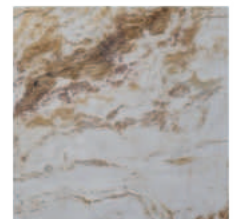

**GOLD PEARL**



**SILVER GREY**

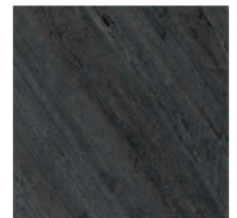

**OCEAN BLACK**

Die Farben können geringfügig vom fertigen Produkt abweichen.

**KNSFENSTER.DE**

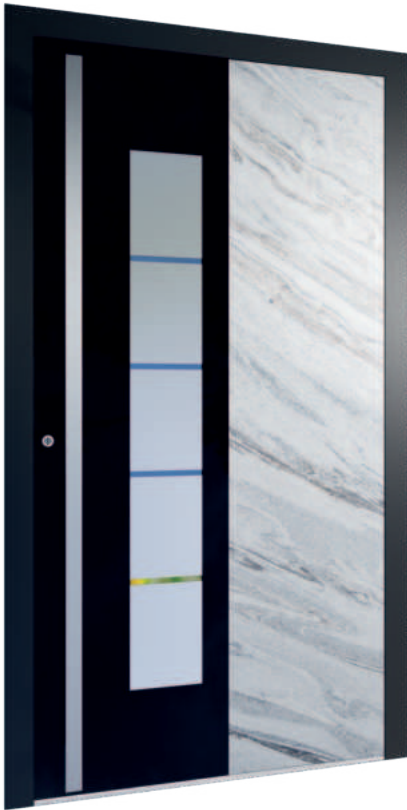

### KN 0101<sub>2</sub>

- KN 711.1800  
Außengriffstange aus Edelstahl
- Glasscheibe:  
außen: 6 ESG schwarz lackiert  
mittig: Satinato mit durchsichtigen Streifen  
innen: Thermofloat
- Oberfläche:  
RAL 7016 + STEIN ARCTIC STORM außen



### KN 0102<sub>2</sub>

- Integrierte Griffschale 1600mm in Türfarbe,  
\*optional LED Beleuchtung
- 3D Applikationen aus Edelstahl auf der Außenseite
- Oberfläche:  
RAL 9005 + STEIN SEUL WHITE außen



### KN 0103<sub>2</sub>

- KN 706.1500  
Außengriffstange aus Edelstahl
- Glasscheibe:  
außen: 6 ESG schwarz lackiert  
mittig: Satinato  
innen: Thermofloat
- Oberfläche:  
RAL 9005 + STEIN GOLD PEARL außen



### KN 0104<sub>2</sub>

- KN 65.1600  
Außengriffstange aus Edelstahl
- 3D Applikationen aus Edelstahl auf der Außenseite
- Oberfläche:  
RAL 8017 + STEIN COPPER außen



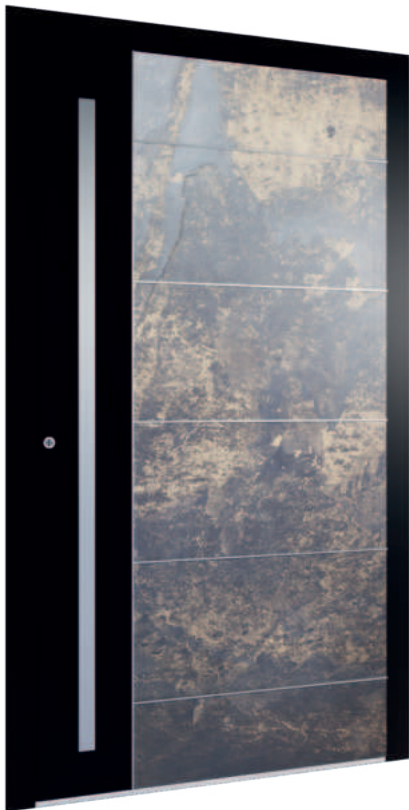

### KN 0105<sub>2</sub>

- KN 65.1600  
Außengriffstange aus Edelstahl
- 3D Applikationen aus Edelstahl auf der Außenseite
- Oberfläche:  
RAL 9005 + STEIN BLACK SLATE GOLD außen

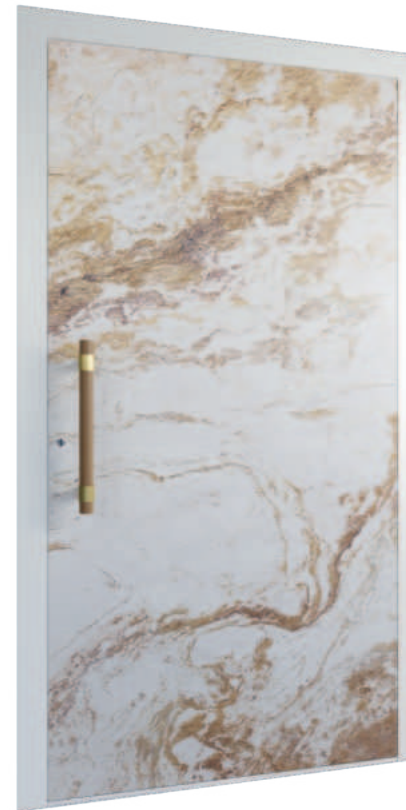

### KN 0106<sub>2</sub>

- KN 709.435  
Außengriffstange Eiche natur
- Oberfläche:  
RAL 9016 + STEIN GOLD PEARL außen

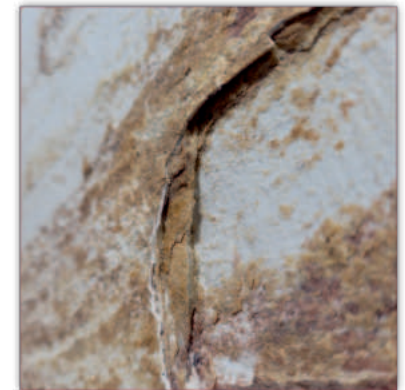



### KN 0107<sub>2</sub>

- KN 706.1800  
Außengriffstange aus Edelstahl
- 3D Applikationen aus Edelstahl auf der Außenseite
- Oberfläche:  
RAL 9005 + STEIN SILVER GREY außen

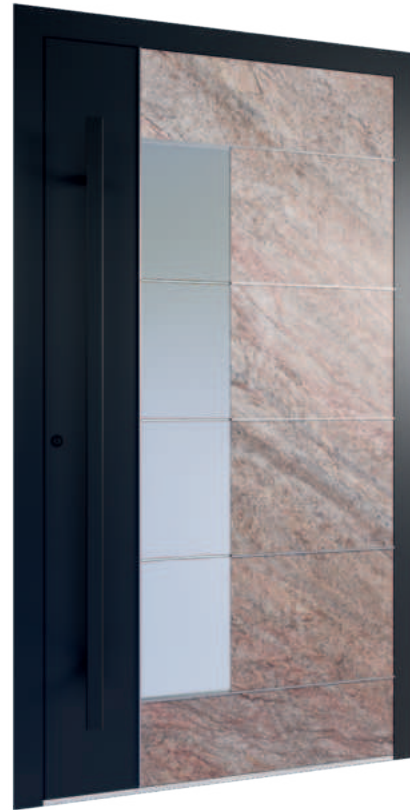

### KN 0108<sub>2</sub>

- KN 65.1600  
Außengriffstange Struktur schwarz
- 3D Applikationen aus Edelstahl auf der Außenseite
- Glasscheibe:  
außen: VSG 33.1  
mittig: Satinato  
innen: Thermofloat
- Oberfläche:  
RAL 9005 + STEIN COPPER außen



### KN 0109<sub>2</sub>

- KN 40.1600  
Außengriffstange aus Edelstahl
- Glasscheibe:  
außen: VSG 33.1  
mittig: Satinato  
innen: Thermofloat
- Oberfläche:  
RAL 9008 + STEIN SILVER GREY außen

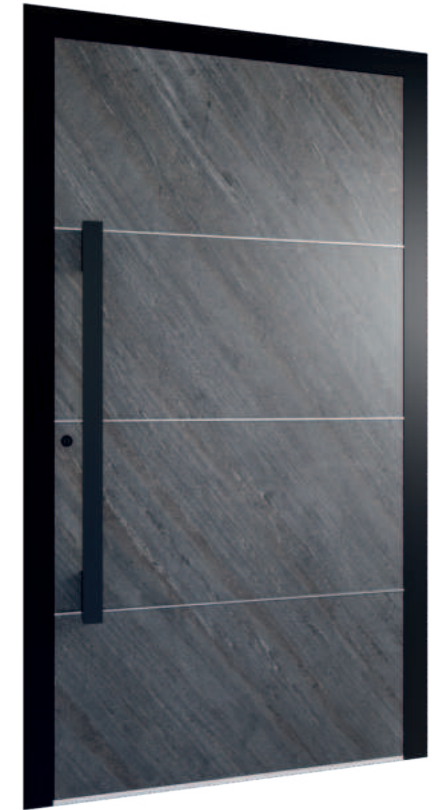

### KN 0110<sub>2</sub>

- KN 704.1000  
Außengriffstange Struktur schwarz
- 3D Applikationen aus Edelstahl auf der Außenseite
- Oberfläche:  
RAL 9005 + STEIN OCEAN BLACK außen





MULTILEVEL KNS  
**BETON**



**KN 0300** 2.30

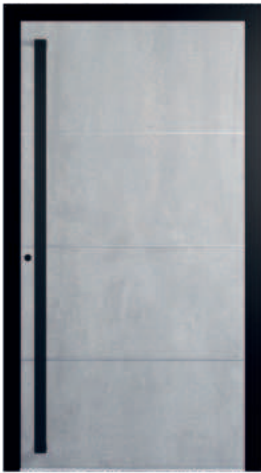

**KN 0301** 2.30



**KN 0302** 2.30



**KN 0303** 2.30

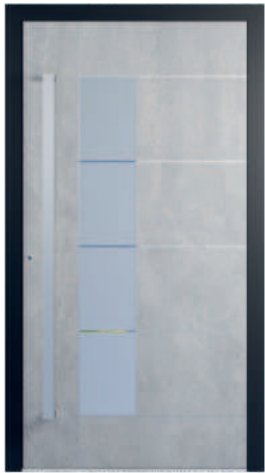

**KN 0304** 2.31



**KN 0305** 2.31



**KN 0306** 2.31



**KN 0307** 2.31

## BETON



### BETON

DARK GREY



### BETON

MEDIUM GREY

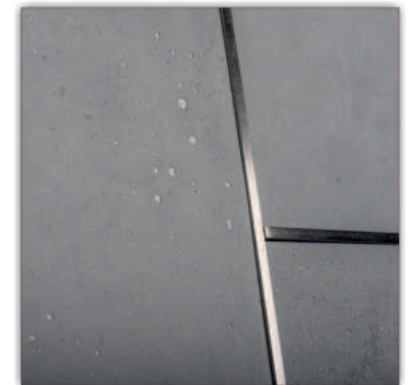





### KN 0300<sub>2</sub>

- Integrierte Griffschale 1600 mm in Türfarbe,  
\*optional LED Beleuchtung
- Oberfläche:  
RAL 9005 + BETON ARCHITEKTONISCH  
außen



### KN 0301<sub>2</sub>

- KN 706.1800  
Außengriffstange Struktur schwarz
- 3D Applikationen aus Edelstahl auf der Außenseite
- Oberfläche:  
RAL 9005 + BETON ARCHITEKTONISCH  
außen



### KN 0302<sub>2</sub>

- KN 65.1600  
Außengriffstange Struktur schwarz
- 3D Applikationen aus Edelstahl auf der Außenseite
- Oberfläche:  
RAL 9005 + BETON ARCHITEKTONISCH  
außen



### KN 0303<sub>2</sub>

- KN 708.1800  
Außengriffstange aus Edelstahl
- Glasscheibe:  
außen: VSG 33.1  
mittig: Satinato  
innen: Thermofloat
- Oberfläche:  
RAL 9005 + BETON ARCHITEKTONISCH  
außen





### KN 0304<sub>2</sub>

- KN 706.1500  
Außengriffstange aus Edelstahl
- 3D Applikationen aus Edelstahl auf der Außenseite
- Glasscheibe:  
außen: VSG 33.1  
mittig: Satinato mit durchsichtigen Streifen  
innen: Thermofloat
- Oberfläche:  
RAL 9005 + BETON ARCHITEKTONISCH  
außen



### KN 0305<sub>2</sub>

- KN 65.1600  
Außengriffstange Struktur schwarz
- 3D Applikationen aus Edelstahl auf der Außenseite
- Glasscheibe:  
außen: VSG 33.1  
mittig: Satinato mit durchsichtigen Streifen  
innen: Thermofloat
- Oberfläche:  
RAL 9005 + BETON ARCHITEKTONISCH  
außen



### KN 0306<sub>2</sub>

- KN 65.800  
Außengriffstange Struktur schwarz
- 3D Applikationen aus Edelstahl auf der Außenseite
- Oberfläche:  
RAL 9005 + BETON ARCHITEKTONISCH  
außen



### KN 0307<sub>2</sub>

- KN 708.1800  
Außengriffstange Struktur schwarz
- Glasscheibe:  
außen: 6 ESG schwarz lackiert  
mittig: Satinato  
innen: Thermofloat
- Oberfläche:  
RAL 9005 + BETON ARCHITEKTONISCH  
außen

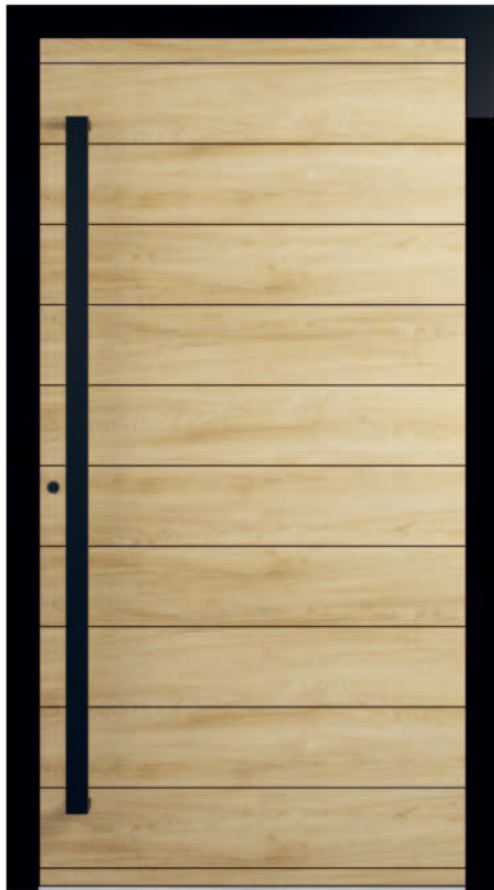

MULTILEVEL KNS  
**LOFT**



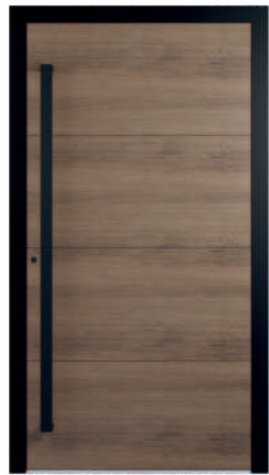

**KN 0400**

2.35



**KN 0401**

2.35



**KN 0402**

2.35



**KN 0403**

2.35



**KN 0404**

2.36



**KN 0405**

2.36

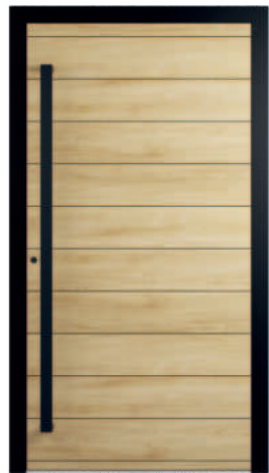

**KN 0406**

2.36

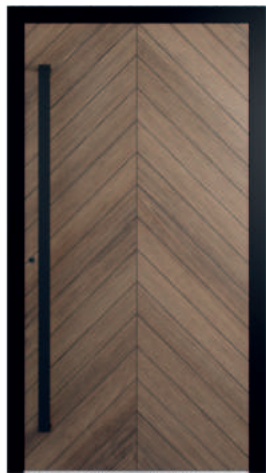

**KN 0407**

2.36



**KN 0408**

2.37



**KN 0409**

2.37



**KN 0410**

2.37

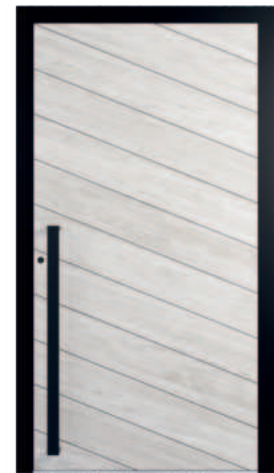

**KN 0411**

2.37

Die Farben können geringfügig vom fertigen Produkt abweichen.

KNSFENSTER.DE



**KN 0412**

2.38



**KN 0413**

2.38



**KN 0414**

2.39

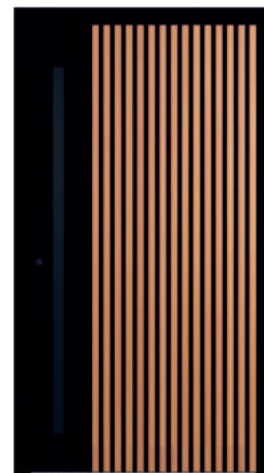

**KN 0415**

2.39

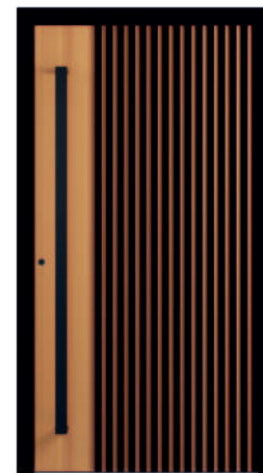

**KN 0416**

2.39

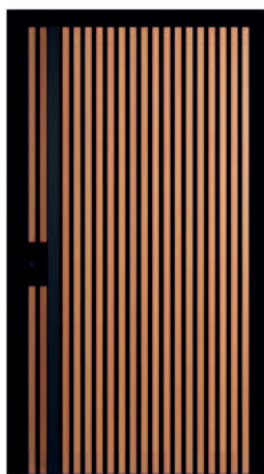

**KN 0417**

2.39



**KN 0418**

2.40

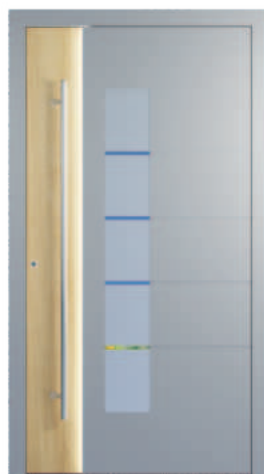

**KN 0419**

2.40

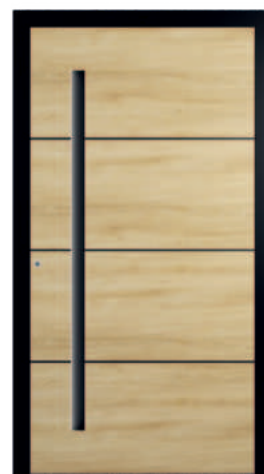

**KN 0420**

2.40

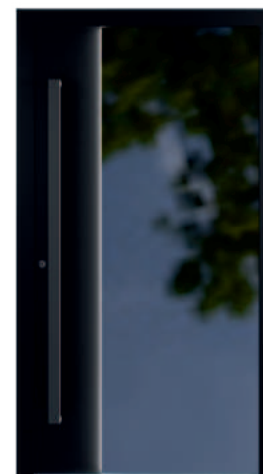

**KN 0421**

2.40

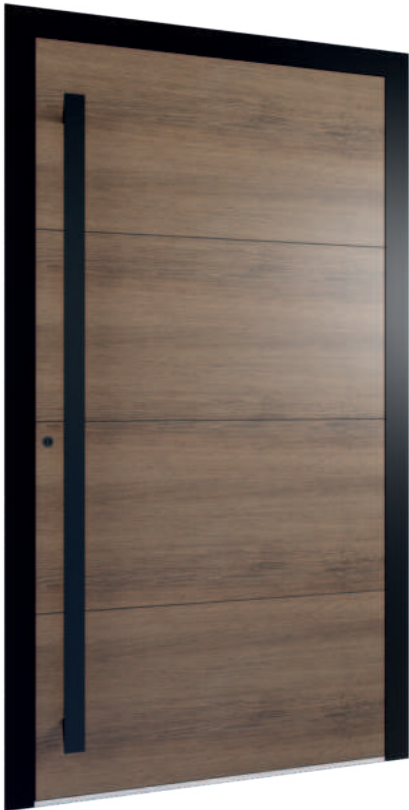

### KN 0400<sub>2</sub>

- KN 65.1600  
Außengriffstange Struktur schwarz
- Applikations Profilierung in V-Fuge
- Oberfläche:  
RAL 9005 + WOODEC TURNER OAK TOFFIE  
außen

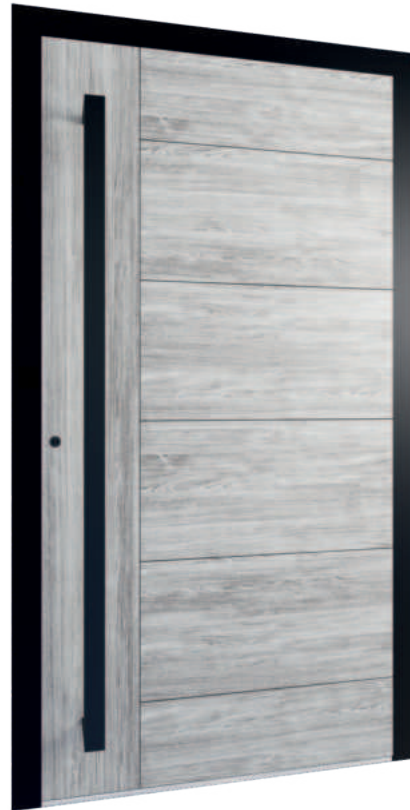

### KN 0401<sub>2</sub>

- KN 65.1600  
Außengriffstange Struktur schwarz
- Applikations Profilierung in V-Fuge
- Oberfläche:  
RAL 9005 + WOODEC SHEFFIELD OAK  
CONCERTE außen



### KN 0402<sub>2</sub>

- KN 65.1600  
Außengriffstange Struktur schwarz
- Applikations Profilierung in V-Fuge
- Glasscheibe:  
außen: VSG 33.1  
mittig: Satinato  
innen: Thermofloat
- Oberfläche:  
RAL 9005 + WOODEC OAK ALPINE außen



### KN 0403<sub>2</sub>

- KN 65.1600  
Außengriffstange Struktur schwarz
- Applikations Profilierung in V-Fuge
- Glasscheibe:  
außen: VSG 33.1  
mittig: Satinato  
innen: Thermofloat
- Oberfläche:  
RAL 9005 + WOODEC TURNER OAK MALT  
außen



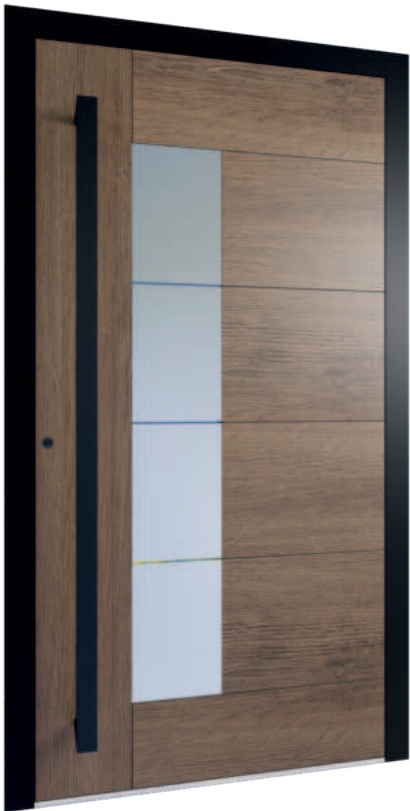

### KN 0404<sub>2</sub>

- KN 65.1600  
Außengriffstange Struktur schwarz
- Applikations Profilierung in V-Fuge
- Glasscheibe:  
außen: VSG 33.1  
mittig: Satinato mit durchsichtigen Streifen  
innen: Thermofloat
- Oberfläche:  
RAL 9005 + WOODEC TURNER OAK TOFFIE  
außen



### KN 0405<sub>2</sub>

- KN 65.1600  
Außengriffstange Struktur schwarz
- Applikations Profilierung in V-Fuge
- Glasscheibe:  
außen: VSG 33.1  
mittig: Satinato  
innen: Thermofloat
- Oberfläche:  
RAL 9005 + WOODEC SHEFFIELD OAK  
CONCERTE außen

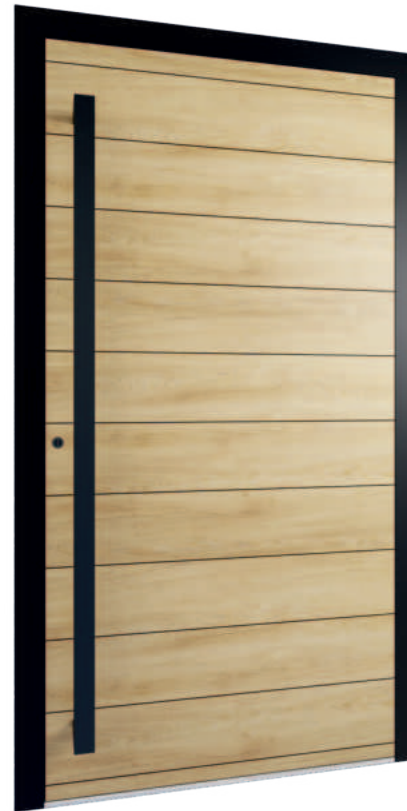

### KN 0406<sub>2</sub>

- KN 65.1600  
Außengriffstange Struktur schwarz
- Applikations Profilierung in V-Fuge
- Oberfläche:  
RAL 9005 + WOODEC TURNER OAK MALT  
außen



### KN 0407<sub>2</sub>

- KN 65.1600  
Außengriffstange Struktur schwarz
- Applikations Profilierung in V-Fuge
- Oberfläche:  
RAL 9005 + WOODEC TURNER OAK TOFFIE  
außen



### KN 0408<sub>2</sub>

- KN 65.1000  
Außengriffstange Struktur schwarz
- Applikations Profilierung in V-Fuge
- Oberfläche:  
RAL 9005 + WOODEC SHEFFIELD OAK  
CONCERTE außen



### KN 0409<sub>2</sub>

- KN 65.1500  
Außengriffstange Struktur schwarz
- Applikations Profilierung in V-Fuge
- Glasscheibe:  
außen: VSG 33.1  
mittig: Satinato  
innen: Thermofloat
- Oberfläche:  
RAL 9001 + WOODEC TURNER OAK TOFFIE  
außen



### KN 0410<sub>2</sub>

- KN 65.1600  
Außengriffstange Struktur schwarz
- Applikations Profilierung in V-Fuge
- Oberfläche:  
RAL 9005 + WOODEC TURNER OAK MALT  
außen



### KN 0411<sub>2</sub>

- KN 65.1000  
Außengriffstange Struktur schwarz
- Applikations Profilierung in V-Fuge
- Oberfläche:  
RAL 9005 + WOODEC OAK ALPINE außen



### KN 0412

- KN 65.1000  
Außengriffstange Struktur schwarz
- Glasscheibe:  
außen: VSG 33.1 + aufgesetzte Sprossen  
mittig: Satinato + innenliegende Sprossen  
innen: Thermofloat + aufgesetzte Sprossen
- Oberfläche:  
RAL 9016 + RAL 9005



### KN 0413

- KN 65.1500  
Außengriffstange Struktur schwarz
- Glasscheibe:  
außen: VSG 33.1 + aufgesetzte Sprossen  
mittig: Satinato + innenliegende Sprossen  
innen: Thermofloat + aufgesetzte Sprossen
- Oberfläche:  
RAL 9007 + RAL 9005

## WOODEC



WOODEC  
OAK ALPINE



WOODEC  
SHEFFIELD  
OAK CONCERTE



WOODEC  
TURNER  
OAK MALT



WOODEC  
TURNER  
OAK TOFFIE

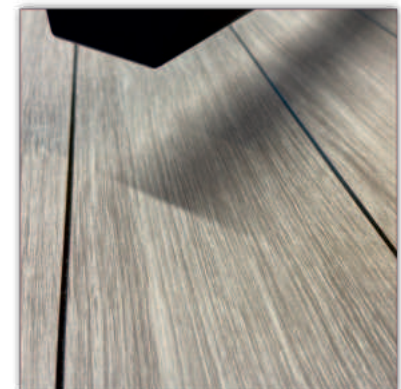
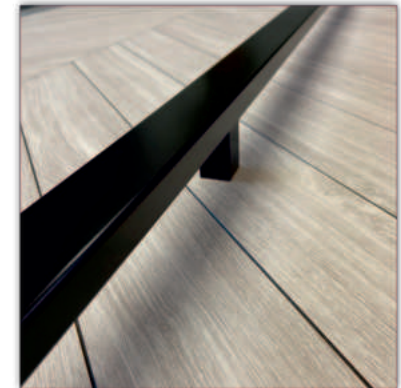





### KN 0414<sub>2</sub>

- Integrierte Griffschale 1600 mm in Türfarbe,  
\*optional LED Beleuchtung
- Aluminium Lamellen in WINCHESTER Farbe
- Oberfläche:  
RAL 9005 + RAL 7016

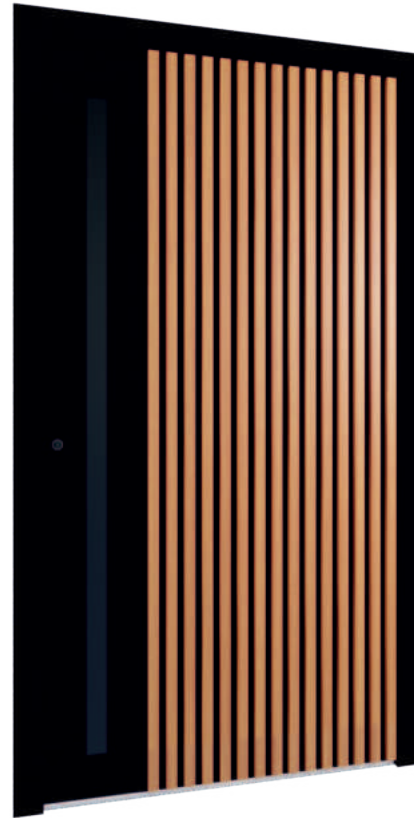

### KN 0415<sub>2</sub>

- KN 65.1600  
Außengriffstange Struktur schwarz
- Aluminium Lamellen in TANNE Farbe
- Oberfläche:  
RAL 9005

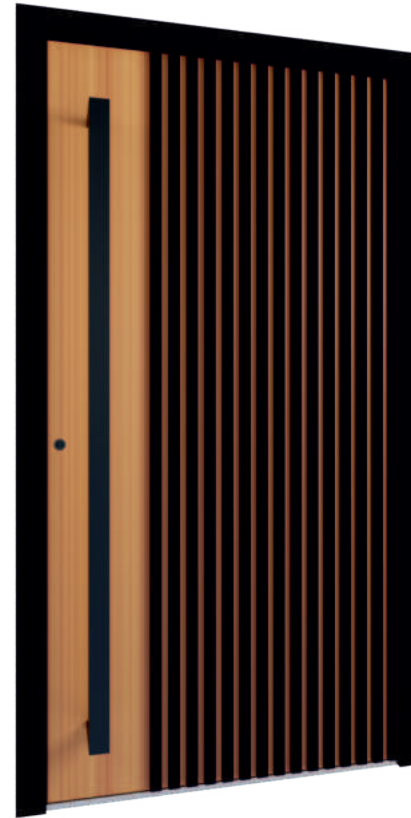

### KN 0416<sub>2</sub>

- KN 65.1600  
Außengriffstange Struktur schwarz
- Aluminium Lamellen in Farbe RAL 9005
- Oberfläche:  
DECOR TANNE ADEC J107

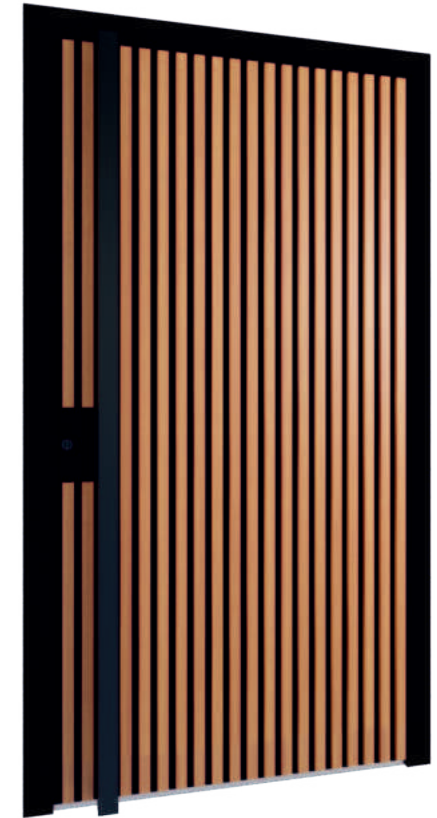

### KN 0417<sub>2</sub>

- KN 65.1900  
Außengriffstange Struktur schwarz
- Aluminium Lamellen in TANNE Farbe
- Oberfläche:  
RAL 9005



### KN 0418<sub>2</sub>

- KN 65.1600  
Außengriffstange Struktur schwarz
- Furnier in Farbe Winchester
- Panel mit LED-Hintergrundbeleuchtung
- Oberfläche:  
RAL 9005



### KN 0419<sub>2</sub>

- KN 40.1600  
Außengriffstange aus Edelstahl
- Profilierung außen
- Glasscheibe:  
außen: VSG 33.1  
mittig: Satinato entsprechend dem Motiv  
mit durchsichtigen Elementen  
innen: Thermofloat
- Panel mit LED-Hintergrundbeleuchtung
- Oberfläche:  
Folie WOODEC TURNER OAK MALT + RAL  
9006

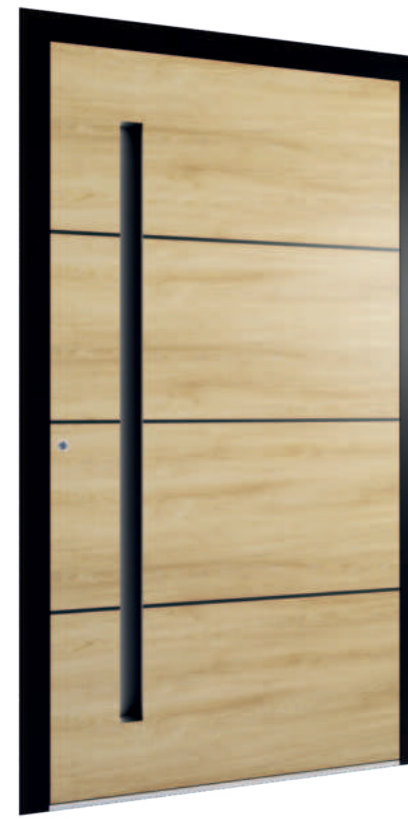

### KN 0420<sub>2</sub>

- Integrierte Griffschale 1600mm in  
Türfarbe,  
\*optional LED Beleuchtung
- 3D Streifen schwarz
- Oberfläche:  
Folie WOODEC TURNER OAK MALT + RAL  
9005, innen RAL 9005

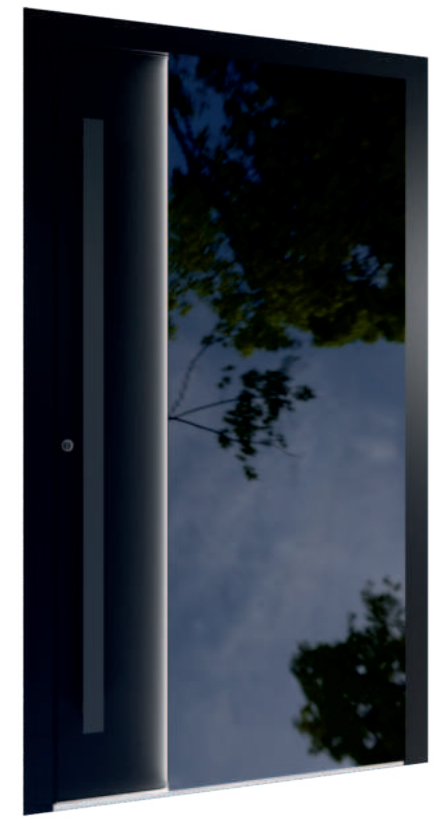

### KN 0421<sub>2</sub>

- KN 65.1600  
Außengriffstange Struktur schwarz
- Lackiertes Glass RAL 9005
- Panel mit LED-Hintergrundbeleuchtung
- Oberfläche:  
RAL 9005, innen RAL 9005





MULTILEVEL KNS  
**NATURAL**



**KN 0600**

2.43

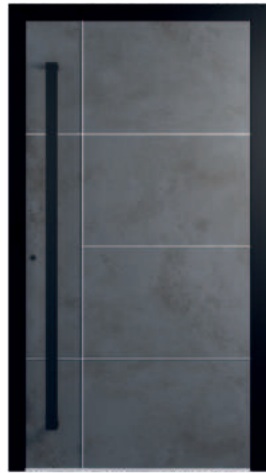

**KN 0601**

2.43

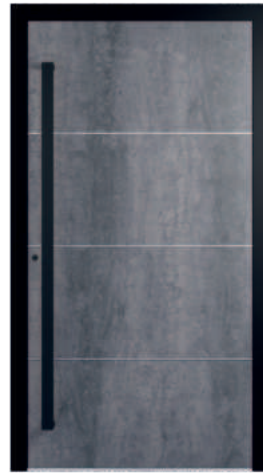

**KN 0602**

2.43

## KWARC



**NATURALI  
GRIGIA  
BOCCIARDATA**



**NATURALI  
ANTRACITE**

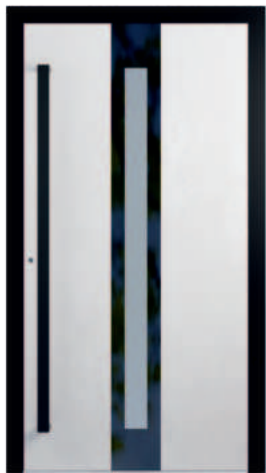

**KN 0603**

2.44



**KN 0604**

2.44



**KN 0605**

2.44



**OXIDE MORO**

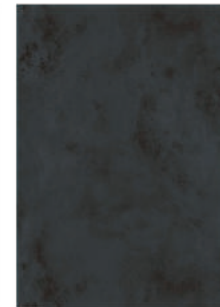

**OXIDE NERO**



**OXIDE PERLA**

Die Farben können geringfügig vom fertigen Produkt abweichen.

**KNSFENSTER.DE**





### KN 0600<sub>2</sub>

- KN 65.1600  
Außengriffstange Struktur schwarz
- Beschichtung aus gesintertem Quarz  
OXIDE MORO außen
- Oberfläche:  
RAL 9005



### KN 0601<sub>2</sub>

- KN 65.1600  
Außengriffstange Struktur schwarz
- Beschichtung aus gesintertem Quarz  
OXIDE NERO außen
- 3D Applikationen aus Edelstahl auf der  
Außenseite
- Oberfläche:  
RAL 9005



### KN 0602<sub>2</sub>

- KN 65.1600  
Außengriffstange Struktur schwarz
- Beschichtung aus gesintertem Quarz  
NATURALI ANTRACITE außen
- 3D Applikationen aus Edelstahl auf der  
Außenseite
- Oberfläche:  
RAL 9005





### KN 0603<sub>2</sub>

- KN 65.1600  
Außengriffstange Struktur schwarz
- Beschichtung aus gesintertem Quarz OXIDE PERLA außen
- Glasscheibe:  
außen: 6 ESG schwarz lackiert  
mittig: Satinato  
innen: Thermofloat
- Oberfläche:  
RAL 9005

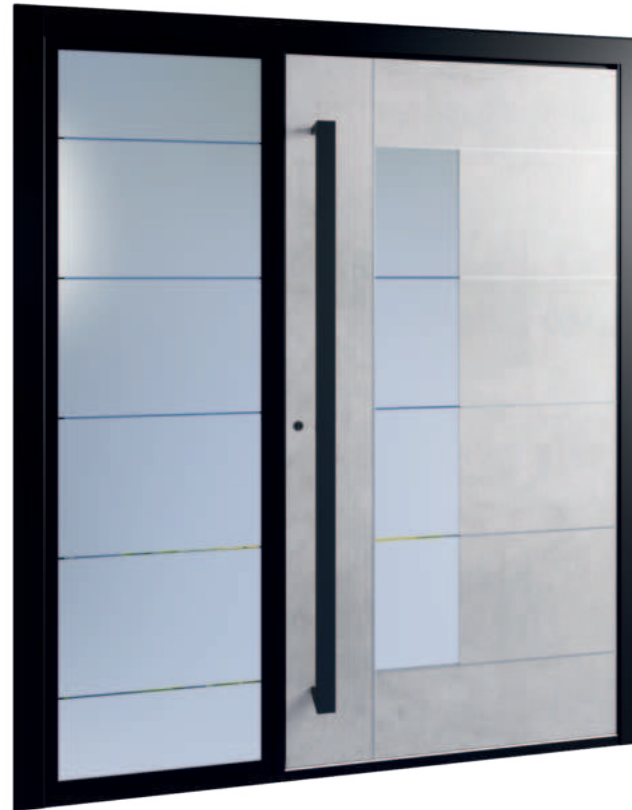

### KN 0604<sub>2</sub>

- KN 706.1600  
Außengriffstange Struktur schwarz
- Beschichtung aus gesintertem Quarz NATURALI GIGIA BOCCIARDATA außen
- 3D Applikationen aus Edelstahl auf der Außenseite
- Glasscheibe:  
außen: 6 ESG schwarz lackiert  
mittig: Satinato mit durchsichtigen Streifen  
innen: Thermofloat
- Oberfläche:  
RAL 9005

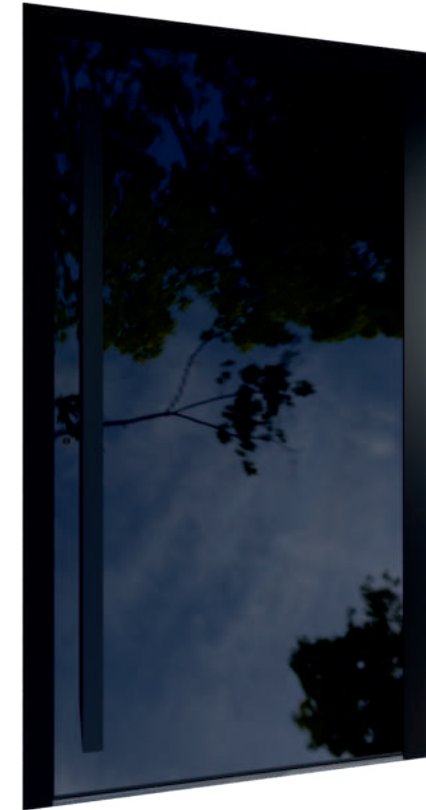

### KN 0605<sub>2</sub>

- KN 706.1600  
Außengriffstange Struktur schwarz
- Beschichtung aus schwarzem lackiertem Glas außen RAL 9005
- Oberfläche:  
RAL 9005



Die Farben können geringfügig vom fertigen Produkt abweichen.

KNSFENSTER.DE



**KN 60**

- EDELSTAHL
- SCHWARZE STRUKTUR
- Stütze gerade
- 40x10 mm

600 mm  
800 mm  
1000 mm  
1200 mm



**KN 65**

- EDELSTAHL
- SCHWARZE STRUKTUR
- Stütze gerade
- 40x20 mm

600 mm  
800 mm  
1000 mm  
1200 mm  
1400 mm  
1600 mm  
1800 mm



**KN 100**

- EDELSTAHL
- SCHWARZE STRUKTUR
- Stütze gerade
- 40x40 mm

600 mm  
800 mm  
1000 mm  
1200 mm  
1400 mm  
1600 mm  
1800 mm



**KN 50**

- EDELSTAHL
- Stütze gerade
- Durchmesser 30 mm

30x600 mm  
30x1000 mm  
30x1200 mm



**KN 1NL**

- EDELSTAHL
- SCHWARZE STRUKTUR
- Einglassener Griff
- 155x550 mm



**KN 2NL**

- EDELSTAHL
- SCHWARZE STRUKTUR
- Einglassener Griff
- 400x115 mm



**KN 30**

- EDELSTAHL
- SCHWARZE STRUKTUR
- 45 Grad Stütze schräg
- Durchmesser 30 mm

600 mm  
800 mm  
1000 mm  
1200 mm  
1400 mm  
1600 mm  
1800 mm



**KN 35**

- EDELSTAHL
- SCHWARZE STRUKTUR
- Durchmesser 30 mm

600 mm  
800 mm  
960 mm



**KN 40**

- EDELSTAHL
- SCHWARZE STRUKTUR
- Stütze gerade
- Durchmesser 30 mm

600 mm  
800 mm  
1000 mm  
1200 mm  
1400 mm  
1600 mm  
1800 mm



**KN 210**

- EDELSTAHL
- SCHWARZE STRUKTUR
- 45 Grad Stütze schräg
- Durchmesser 35 - 45 mm

800 mm  
1200 mm  
1600 mm



**KN 200**

- EDELSTAHL
- SCHWARZE STRUKTUR
- Stütze gerade
- Durchmesser 35 - 40 mm

800 mm  
1200 mm  
1600 mm

**KN 710**  
 • EDELSTAHL  
 Stütze gerade



1000 mm

**KN 708**  
 • SCHWARZE STRUKTUR



600 mm  
 800 mm  
 1000 mm  
 1200 mm  
 1400 mm  
 1600 mm  
 1800 mm

**KN 707**  
 • SCHWARZE STRUKTUR  
 • EDELSTAHL



600 mm  
 800 mm  
 1000 mm  
 1200 mm  
 1400 mm  
 1600 mm  
 1800 mm

**KN 706**  
 • EDELSTAHL  
 • SCHWARZE STRUKTUR



600 mm  
 800 mm  
 1000 mm  
 1200 mm  
 1400 mm  
 1600 mm  
 1800 mm

**KN 709**  
 NATÜRLICHES  
 EICHENHOLZ  
 Stütze gerade



435 mm

**KN 500**  
 • EDELSTAHL  
 • SCHWARZE STRUKTUR



1500 mm  
 1800 mm  
 2000 mm  
 2200 mm  
 2400 mm

**KN 704**  
 • SCHWARZE STRUKTUR



1000 mm

**KN 702**  
 • EDELSTAHL  
 45 Grad Stütze schräg



500 mm  
 800 mm  
 1000 mm

**KN 701**  
 • EDELSTAHL  
 Stütze gerade



500 mm  
 800 mm  
 1000 mm

**KN 711**  
 • EDELSTAHL  
 • SCHWARZE STRUKTUR  
 Stütze gerade



600 mm  
 800 mm  
 1000 mm  
 1200 mm  
 1400 mm  
 1600 mm  
 1800 mm

**KN 703**  
 • EDELSTAHL



500 mm

**KN 501**  
 • EDELSTAHL  
 • SCHWARZE STRUKTUR



1500 mm  
 1800 mm  
 2000 mm  
 2200 mm  
 2400 mm

**KN 705**  
 • SCHWARZE STRUKTUR



499 mm

**KN 502**  
 • SCHWARZE STRUKTUR



1200 mm  
 1400 mm  
 1600 mm



**KN 330**

EDELSTAHL  
Bündiger Kratzschutz



**KN 340**

EDELSTAHL  
Bündiger Kratzschutz



**KN 350**

EDELSTAHL  
Bündiger Kratzschutz



**KN 300**

EDELSTAHL  
Bündiger Trittschutz 130 mm



**ROTO 4 in 1**

Zahlentastatur,  
Lesegerät linii, bluetooth, RFID



**3 in 1 NAVKOM**

Zahlentastatur,  
Lesegerät linii, bluetooth



**SCHARNIERE**

Oberflächen Scharnier,  
Rollscharnier,  
verdeckt liegend



**TÜRSCHLIEßER**

Schienen Türschließer,  
Verdeckt liegender Türschließer

**BLACK DESIGN STANDARD**

**SCHWARZE LEISTE**

**SCHLOß**  
DOOR Safe



**LESEGERÄT NAVKOM**



**TASTATUR NAVKOM**



**ROTO Funkfernbedienung safe E**

Funksteuerung



**ZYLINDER**

Zylinder mit Knauf  
Zylinder Klasse C

Die Farben können geringfügig vom fertigen Produkt abweichen.

KNSFENSTER.DE

# MULTILEVEL TÜRGRIFFE

Im unserem Türsortiment MULTILEVEL finden Sie ausschließlich hochwertige Türgriffe, was von unserem Bemühen für's Detail zeugt. Wählen Sie die optimal passende Komposition für Ihr Zuhause, die es zu etwas Außergewöhnlichen macht.

Fügen Sie den letzten entscheidenden Akzent hinzu und genießen Sie den Effekt.



## HOPPE LIVERPOOL

WEIß 2899427  
ROSETTE WEIß 6921696



## HOPPE LIVERPOOL

SILBER 2906076  
ROSETTE SILBER 2906691



## HOPPE LIVERPOOL

EDELSTAHL 2737823  
ROSETTE EDELSTAHL 557837



## GRIFF DG 59

EDELSTAHL  
316.631.6500



## GRIFF DG 60

EDELSTAHL  
987.209.6500



## GRIFF DG 61

EDELSTAHL  
987.213.6500



## MEDOS DUBLIN

KURZES TÜRSCHILD

### PULVERBESCHICHTUNG



### ELOXIERTES SANDSTRAHLEN



### ELOXIERTES BÜRSTEN



### LACKIERUNG IN RAL FARBEN

TÜRGRIFFE IN ALLEN RAL FARBEN VERFÜGBAR



# MULTILEVEL SCHEIBEN

Eine breit gefächertes Angebot an Scheiben mit Motiven, Klarglas und satinierte Scheiben mit den angesagtesten Mustern.



**Master-Point**  
Klarglas



**Chinchilla**  
Klarglas



**Satinato**  
Milchglas



**Master-Ligne**  
KLARGLAS



**Master-Carre**  
Klarglas



**Przezroczyście szkło**  
Klarglas

## ZWEIFACHVERGLASUNG

Ug- von 0,5 bis 0,7 W/m<sup>2</sup>K  
Für die Rahmenbreite von 44 bis 85 mm  
(warme Distanzkante in schwarz)

- **Glasscheibe außen:**  
Laminiertes Sicherheitsglas 6mm (VSG)
- **Glasscheibe mittig:**  
Sandgestrahlte Scheibe  
Buntglasscheibe  
Thermofloat mit emissionsarmer Beschichtung
- **Glasscheibe innen:**  
Thermofloat mit emissionsarmer Beschichtung

## DREIFACHVERGLASUNG

Ug- bis 0,5 W/m<sup>2</sup>K  
Für die Rahmenbreite 95 mm  
(warme Distanzkante in schwarz)

- **Glasscheibe außen:**  
Laminiertes Sicherheitsglas 6mm (VSG)
- **Glasscheibe mittig I:**  
Sandgestrahlte Scheibe  
Buntglasscheibe  
Thermofloat mit emissionsarmer Beschichtung
- **Glasscheibe mittig II:**  
Thermofloat mit emissionsarmer Beschichtung
- **Glasscheibe innen:**  
Thermofloat mit emissionsarmer Beschichtung

## SEITENTEIL UND OBERLICHT

Alle Türmodelle sind in der Variante mit Seitenteilen und Oberlichtern erhältlich.

- **Variante 1:**  
Sandgestrahltes Glas (Motiv)
- **Variante 2:**  
Klarglas
- **Variante 3:**  
Satinirtes Glas

Seitenteile und Oberlichter sind 3-fach verglast mit warmer Distanzkante in schwarz. Seitenteile (Festverglasung) können ein – sowie beidseitig in der Türkonstruktion installiert werden. Maximal Breite der Seitenteile: 1400 mm.

# MULTILEVEL DIAGRAMME

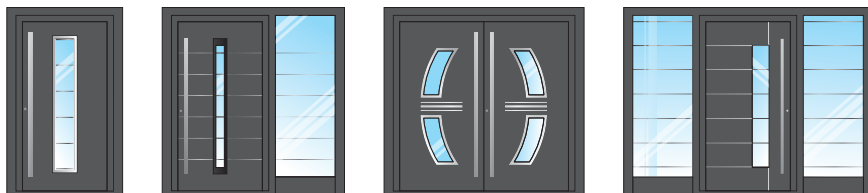

1

2

3

4



5

6



7

8

9

10

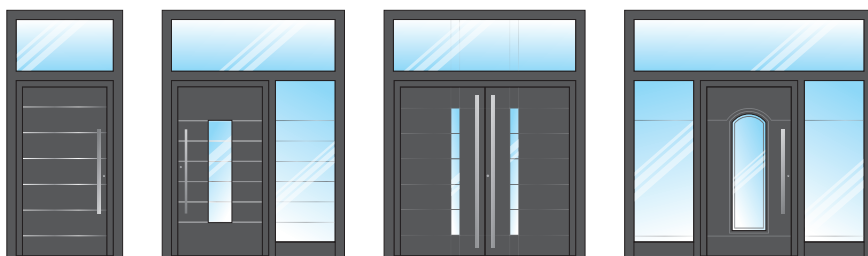

11

12

13

14

1. Modelle gekennzeichnet mit der Ziffer 2, - Empfohlen wird die Nutzung des Systems Exclusive +, bei der Verwendung der Türzarge Exclusive kann es sein, dass diese nicht bündig mit der Zarge abschließt.
2. An den Türkanten koenne nach der technischen Aufhängung sichtbare Stellen auftreten, dies wird nicht als Lackfehler behandelt.
3. Der Farbton von sandgestrahltem Glas/gemustertem sandgestrahltem Glas kann je nach Produktionscharge variieren.
4. Die im Katalog gezeigten Visualisierungen von sandgestrahltem Glas/entsprechend dem Muster ist lediglich ein grafisches Konzept und können vom tatsächlichen Erscheinungsbild abweichen.
5. Türrahmen Exclusive + -Türen öffnen nur nach innen.
6. Innenansicht der Füllung ist identisch mit der Außenansicht, Verfügbar nach Rücksprache mit der technischen Abteilung. Innenverkleidung ohne Fräsungen und Applikationen serienmäßig.
7. Bei den im Katalog dargestellten Visualisierungen handelt es sich lediglich um vorgeschlagene Modellkonfigurationen und diese stellen keine Standardkonfigurationen dar. Alle Elemente bei der Auswahl des Füllbildes unterliegen der individuellen Absprache mit der KNS - Verkaufs - und Technikabteilung.
8. Verwendung von 4000K LED - Hintergrundbeleuchtung, Vorbereitung für 12V Stromversorgung bei Türen mit LED - Hintergrundbeleuchtung, für die Stromversorgung ist der Kunde zuständig.
9. Die im Katalog gezeigten Steinfurnierverkleidungen und Visualisierungen können auf Grund der natürlichen Beschaffenheit des verwendeten Materials erheblich von der tatsächlichen Verarbeitung abweichen. Etwaige Überschüsse, Farben und Formen stellen ein einzigartiges Muster für eine bestimmte Verarbeitung dar und können nicht reklamiert werden.



# MULTILEVEL

ALUMINIUM  
AUBENTÜREN

KOMFORT IM EINGANGSBEREICH



**Śląska Fabryka Okien KNS Sp. z o.o.**

44-300 Wodzisław Śląski

ul. Młodzieżowa 67B

NIP 647 245 87 03

+48 32 455 25 58

[sekretariat@kns-okna.pl](mailto:sekretariat@kns-okna.pl)